

# BAMAR-49 / D&N

## PVC

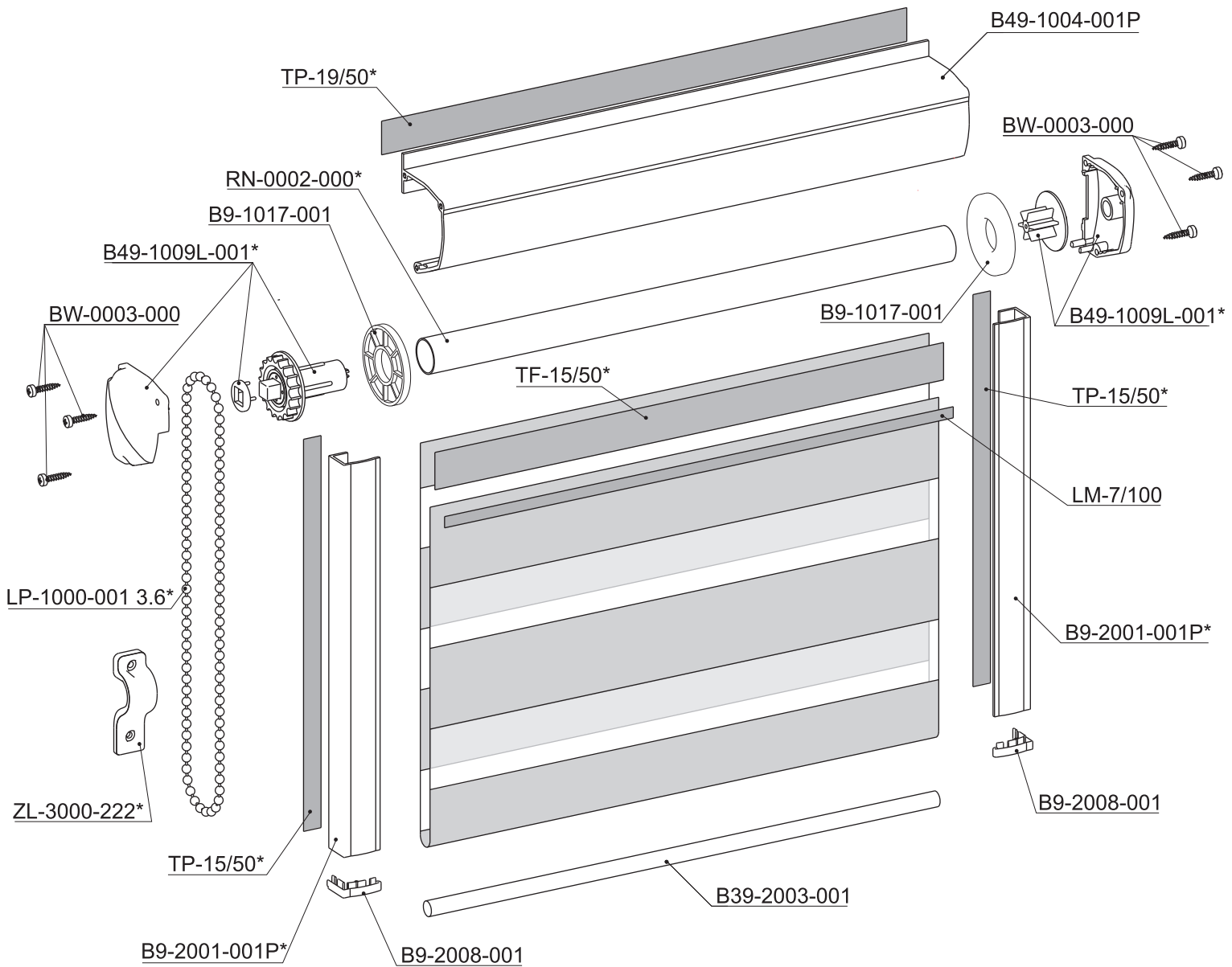

\*



B9-2001-001P	B9-2002-001P, B9-1001-001, B9-1001-001+
RN-0002-000	RN-0006-000
B49-1009L-001	B49-1009P-001
LP-1000-001 3.6	LP-1000-001 2.4, LP-1024-001 P, LP-1036-001P, LP-2000-001 2.3
ZL-3000-222	UL-1000-001
TF-15/50	DW-19/50, NTF-15/50, NDW-19/50
TP-15/50	NTP-15/40

# BAMAR-49

## PVC

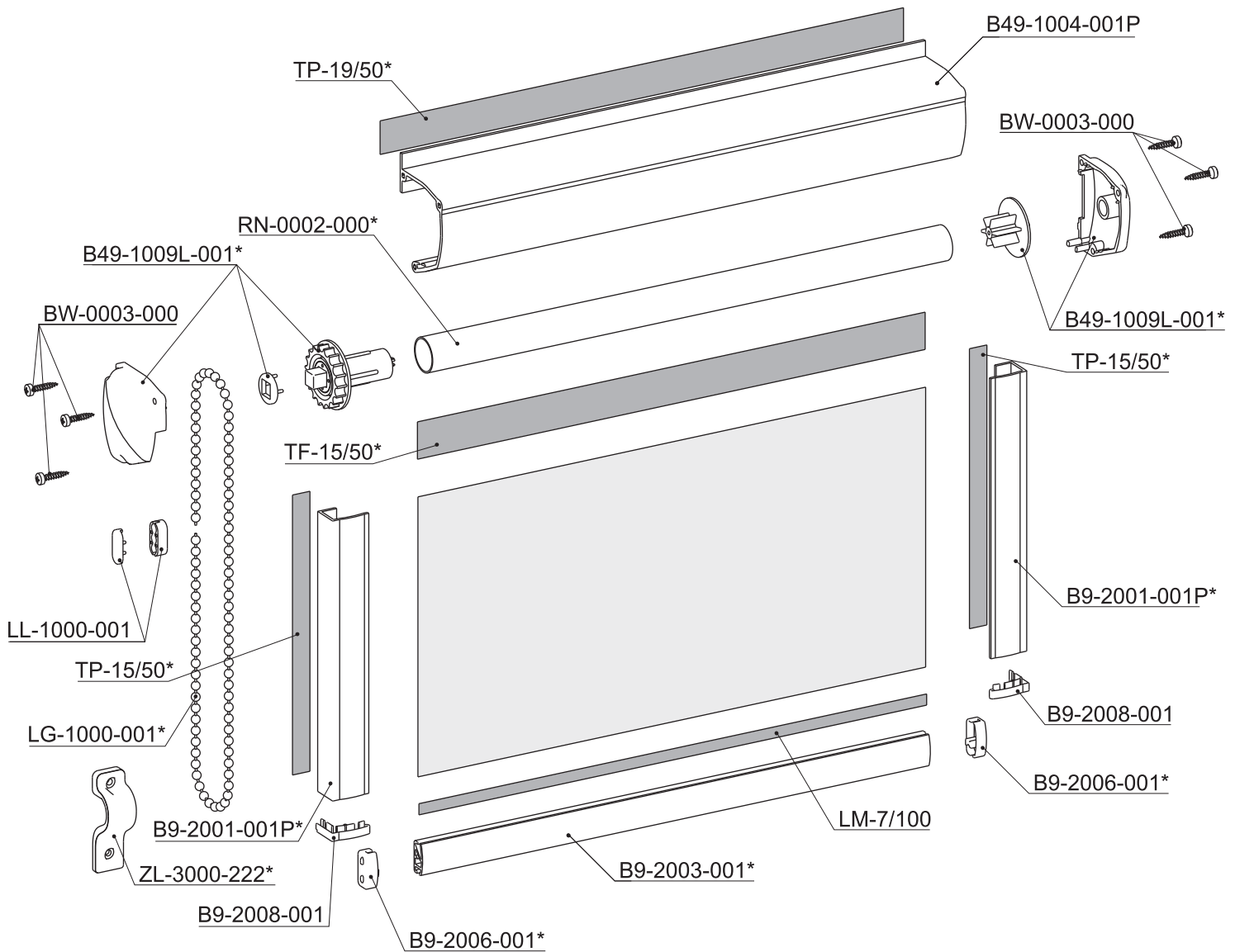

*	↻
B9-2003-001	B7-2003-001
B9-2001-001P	B9-2002-001P, B9-1001-001, B9-1001-001+
RN-0002-000	RN-0006-000
B49-1009L-001	B49-1009P-001, B9-1119L-001, B9-1119P-001, B9-1219L-001, B9-1219P-001
LG-1000-001	LG-1000-001-P
ZL-3000-222	UL-1000-001
B9-2006-001	B7-2006-001, B7-2007-001
TF-15/50	DW-19/50, NTF-15/50, NDW-19/50
TP-15/50	NTP-15/40



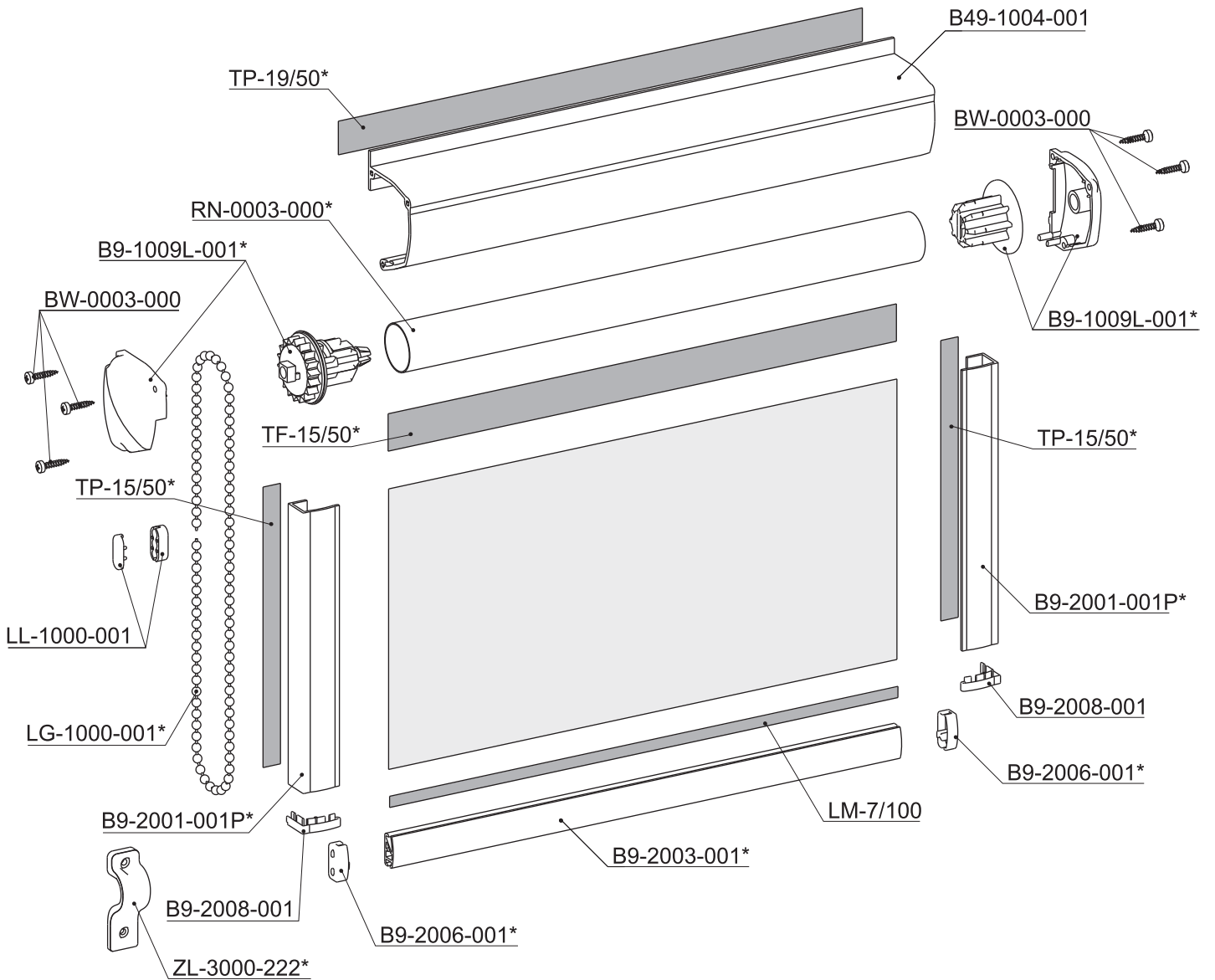

# BAMAR-49

## PVC



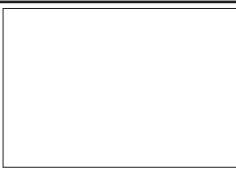

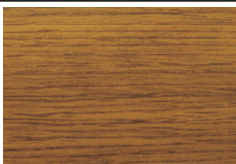

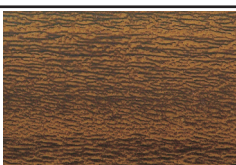
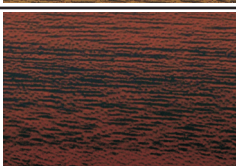
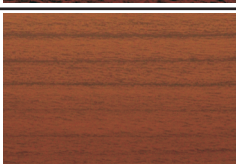
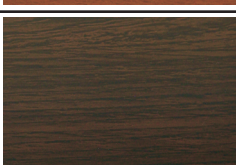
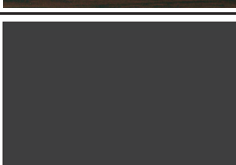
*	↻
B9-2003-001	B7-2003-001
B9-2001-001P	B9-2002-001P, B9-1001-001, B9-1001-001+
RN-0003-000	RN-0007-000
B9-1009L-001	B9-1009P-001
LG-1000-001	LG-1000-001-P
ZL-3000-222	UL-1000-001
B9-2006-001	B7-2006-001, B7-2007-001
TF-15/50	DW-19/50, NTF-15/50, NDW-19/50
TP-15/50	NTP-15/40

## BAMAR 49:

Kod Code Code Код	Kolor	Colour	Farbe	Цвет	
001	biały	white	weiss	белый	
011	brązowy	brown	braun	коричневый	
111	srebrny	silver	silber	серебристый	
408	dąb złoty	gold oak	eiche-gold	золотой дуб	
409	jasny dąb	light oak	eiche-hell	светлый дуб	
410	orzech	nut brown	nuss	орех	
411	mahoń	mahogany	mahagoni	махагон	
412	wisnia	cherry red	kirsche	вишня	
413	orzech wenge	wenge nut	nuss-wenge	венге	
414	antracyt	anthracite	anthrazit	антрацит	

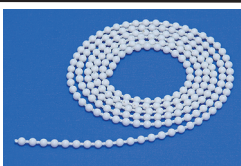

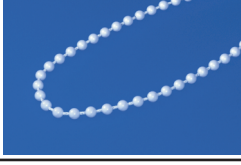
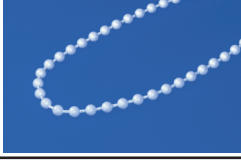
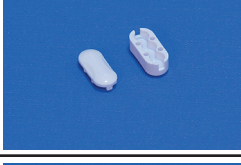
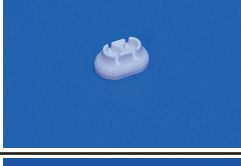
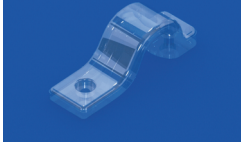

Kod Code Code Код	Nazwa Name Bezeichnung Название	Kolor Colour Farbe Цвет	Pakowanie Packing Packen Упаковка	
<b>B49-1004-001P</b>	Kaseta PCV B49, biała, 2,65m; 5,8m	001, 011, 111, 408	26,5 mb	
	PVC cassette B49 white, 2,65m; 5,8m	409, 410, 411, 412	26,5 lm	
	PVC-Kassette B-49 Weiss, 2,65m; 5,8m	413, 414	26,5 lm	
	Кассета ПВХ B49, белая, 2,65м; 5,8м		26,5 м	
<b>RN-0002-000</b>	Rura aluminiowa 18,0 x 0,65, 6m	000	60 mb	
	Aluminium tube 18,0x0,65, 6m		60 lm	
	Aluminiumrohr 18,0 x 0,65, 6m		60 lm	
	Труба алюминиевая 18,0 x 0,65, 6м		60 м	
<b>RN-0003-000</b>	Rura aluminiowa, 25,0 x 0,7, 6m	000	60 mb	
	Aluminium tube 25,0x0,7, 6m		60 lm	
	Aluminiumrohr 25,0 x 0,7, 6m		60 lm	
	Труба алюминиевая 25,0 x 0,7 6м		60 м	
<b>RN-0006-000</b>	Rura aluminiowa ożebrowana 19,0 x 1,1, 6m	000	60 mb	
	Aluminium tube strengthened 19,0x1,1, 6m		60 lm	
	Aluminiumrippenrohr 19,0 x 1,1, 6m		60 lm	
	Труба алюминиевая укреплённая 19,0 x 1,1, 6м		60 м	
<b>RN-0007-000</b>	Rura aluminiowa 26,3 x 1,15, 6m	000	60 mb	
	Aluminium tube 26,3x1,15, 6m		60 lm	
	Aluminiumrohr 26,3 x 1,15, 6m		60 lm	
	Труба алюминиевая 26,3 x 1,15, 6м		60 м	
<b>B9-2001-001P</b>	Prowadnica B9 9mm, dł. 2,65m; 6m	001, 011, 408, 409,	106/53 mb	
	PVC side guide B9 9 mm, 2,65m; 6m	410, 411, 412, 413	106/53 Lm	
	PVC Seitenführung B9 9 mm, 2,65m; 6m		106/53 Lm	
	Направляющая B9 ПВХ 9мм, 2,65м; 6м		106/53 м	
<b>B9-2002-001P</b>	Prowadnica B9 18mm, 2,65m; 6m	001, 011, 408, 409,	106/53 mb	
	PVC side guide B9 18 mm, 2,65m; 6m	410, 411, 412, 413	106/53 Lm	
	PVC Seitenführung B9 18 mm, 2,65m; 6m	414	106/53 Lm	
	Направляющая B9 ПВХ 18мм, 2,65м; 6м		106/53 м	
<b>B9-1001-001</b>	Prowadnica B9 składana, 2,65m	001	53 mb	
	PVC side guide-folding B9, 2,65m		53 Lm	
	Trennbare PVC Seitenführung B9, 2,65m		53 Lm	
	Направляющая B-9 составная, 2,65м		53 м	
<b>B9-1001-001+</b>	Prowadnica B9 składana szeroka, 2,65m	001, 002	53 mb	
	Folding PVC side guide B9 wide, 2,65m		53 Lm	
	Trennbare B9 PVC Seitenführung breit, 2,65m		53 Lm	
	Направляющая B9 ПВХ составная широкая, 2,65м		53 м	
<b>B7-2003-001</b>	Belka obciążająca aluminiowa biała, 6m	001, 002, 111	180 mb	
	Aluminium bottom bar white, 6m		180 lm	
	Aluminium Unterleiste, 6lm		180 lm	
	Планка нижняя алюминиевая белая, 6м		180 м	

Kod Code Code Код	Nazwa Name Bezeichnung Название	Kolor Colour Farbe Цвет	Pakowanie Packing Packen Упаковка	
<b>B9-2003-001</b>	Belka dolna PCV, 2,65m PVC bottom bar, 2,65m PVC Unterleiste, 18 mm, 2,65m Планка нижняя ПВХ белая, 2,65м	001, 011, 111, 408, 409, 410, 411, 412, 413, 414	106/26,5 mb 106/26,5 Lm 106/26,5 Lm 106/26,5 м	
<b>B39-2003-001</b>	Pręt obciążający, biały Alu Tiltrod weight white Alu-Beschwerdestab- Weiss Прут-утяжелитель алюминиевый, белый	001, 002, 501, 502, 503, 504, 505	26,5/20 mb 26,5/20 Lm 26,5/20 Lm 26,5/20 м	
<b>B9-1009L-001</b>	Napęd B9 lewy, biały Chain mechanism B9 left, white Antrieb B9 links, weiss Механизм управления B9 левый белый	001, 011, 111, 301, 302, 303, 304, 307, 901	25 kpl 25 set 25 kpl 25 компл	
<b>B9-1009L-001</b>	Napęd B9 prawy, biały Chain mechanism B9 right, white Antrieb B9 rechts, weiss Механизм управления B9 правый белый	001, 011, 111, 301, 302, 303, 304, 307, 901	25 kpl 25 set 25 kpl 25 компл	
<b>B9-1119L-001</b>	Napęd B9 mini lewy, biały Mini chain mechanism B9 left, white Antrieb B9 mini links, weiss Механизм управления B9 мини левый белый	001, 011, 111, 301, 302, 303, 304, 307, 901	25 kpl 25 set 25 kpl 25 компл	
<b>B9-1119P-001</b>	Napęd B9 mini prawy, biały Mini chain mechanism B9 right, white Antrieb B9 mini rechts, weiss Механизм управления B9 мини правый белый	001, 011, 111, 301, 302, 303, 304, 307, 901	25 kpl 25 set 25 kpl 25 компл	
<b>B9-1219L-001</b>	Napęd B9 mini wzmocniony lewy, biały Strengthened mini chain mechanism B9 left, white Antrieb B9 mini verstärkt links, weiss Механизм управления B9 мини укрепленный левый белый	001, 011, 111, 301, 302, 303, 304, 307, 901	25 kpl 25 set 25 kpl 25 компл	
<b>B9-1219P-001</b>	Napęd B9 mini wzmocniony prawy, biały Strengthened mini chain mechanism B9 right, white Antrieb B9 mini verstärkt rechts, weiss Механизм управления B9 мини укрепленный правый белый	001, 011, 111, 301, 302, 303, 304, 307, 901	25 kpl 25 set 25 kpl 25 компл	
<b>B49-1009L-001</b>	Napęd B49 lewy, biały Chain mechanism B49 left white Antrieb B49 weiss Механизм управления B49 левый белый	001, 408, 409, 410, 411, 412, 413, 414	25 kpl 25 set 25 kpl 25 компл	
<b>B49-1009P-001</b>	Napęd B49 prawy, biały Chain mechanism B49 right white Antrieb B49 rechts, weiss Механизм управления B49 правый белый	001, 408, 409, 410, 411, 412, 413, 414	25 kpl 25 set 25 kpl 25 компл	

Kod Code Code Код	Nazwa Name Bezeichnung Название	Kolor Colour Farbe Цвет	Pakowanie Packing Packen Упаковка	
LG-1000-001	Łańcuszek kulkowy, biały	001, 010, 011, 111	300 m	
	Ball chain, (dense), white	300, 414	300 lm	
	Kugeltette, weiss		300 lm	
	Цепочка шариковая, белая		300м	
LG-1000-001-P	Łańcuszek kulkowy Ø4,45mm, przezroczysty	001,002,111	250 mb	
	Ball chain Ø4,45mm transparent		250 Lm	
	Perlenkette Ø4,45 mm, transparent		250 Lm	
	Цепочка шариковая Ø4,45mm, прозрачная		250 м	
LP-1024-001 P	Łańcuszek pętla 2,4m, transparentny	001, 002,	100 szt	
	Chain loop 2,4m transparent		100 pcs	
	Endlosekette 2,4 lm Transparent		100 st	
	Цепочка-петля, 2,4м, прозрачная		100 шт	
LP-1036-001 P	Łańcuszek pętla 3,6m, transparentny	001, 002,	100 szt	
	Chain loop 3,6m transparent		100 pcs	
	Endlosekette 3,6 lm Transparent		100 st	
	Цепочка-петля, 3,6м, прозрачная		100 шт	
LP-1000-001 2,4	Łańcuszek pętla 2,4m	001, 002, 408, 411, 414	100 szt	
	Chain loop 2,4m		100 pcs	
	Endlosekette 2,4 lm		100 st	
	Цепочка-петля, 2,4м		100 шт	
LP-1000-001 3,6	Łańcuszek pętla 3,6m	001, 002, 411, 414	100 szt	
	Chain loop 3,6m		100 pcs	
	Endlosekette 3,6 lm		100 st	
	Цепочка-петля, 3,6м		100 шт	
LP-2000-001 2,3	Łańcuszek pętla 2,3m	001	100 szt	
	Chain loop 2,3m		100 pcs	
	Endlosekette 2,3 lm		100 st	
	Цепочка-петля, 2,3м		100 шт	
LL-1000-001	Łącznik łańcuszka, biały	001, 010, 011, 111	100 szt	
	Connection clip, white	222, 414	100 pcs	
	Kugeltetteverbinder, weiss		100 st	
	Соединитель цепочки, белый		100 шт	
UL-1000-001	Uchwyt łańcuszka, biały	001, 011, 111	100 szt	
	Chain handle, white		100 pcs	
	Kettengriff, weiss		100 st	
	Крепитель цепочки, белый		100 шт	
ZL-3000-222	Uchwyt zabezpieczający łańcuszka, bezbarwny	222	100 szt	
	Safety handle for chain, transparent		100 pcs	
	Sicherheitsgriff für die Kette, farblos		100 st	
	Фиксатор цепочки, прозрачный		100 шт	

Kod Code Code Код	Nazwa Name Bezeichnung Название	Kolor Colour Farbe Цвет	Pakowanie Packing Packen Упаковка	
UL-2000-001	Obciążnik łańcuszka, biały Chain handle white Kettenbeschwerer, weiss Грузик цепочки, белый	001	100 szt 100 pcs 100 st 100 шт	
B7-2006-001	Zatyczka belki obciążającej, biała End cap, white Endleiste Blendestopfen, weiss Заглушка нижней планки, белая	001, 010, 011, 111	125 szt 125 pcs 125 st 125 шт	
B7-2007-001	Zatyczka belki obciążającej płaska, biała End cap flat, white Endleiste Blendestopfen, weiss Заглушка нижней планки, белая	001	125 szt 125 pcs 125 st 125 шт	
B9-2006-001	Zatyczka belki B9, biały End cap B9, white Endleiste Blendestopfen B9, weiss Заглушка нижней планки B9, белая	001, 011	100 szt 100 pcs 100 st 100 шт	
B9-2008-001	Zaślepka prowadnicy B9, biała Side guide end cap, white Endkappe für Seitenführung, weiss Заглушка направляющей, белая	001, 011, 111, 301 302, 303, 304	100 szt 100 pcs 100 st 100 шт	
BW-0003-000	Blachowkręt 2,2 x16 Screw 2,2x16 Schraube 2,2 x 16 Шуруп 2,2 x 16	000, czarny, złoty	1000 szt 1000 pcs 1000 st 1000 шт	
B7-2009-001	Klip kasety B7 Biały Cassette clip B7 white Montage Clip B7 weiss Клип кассеты B7 белый	001, 002	100 szt 100 pcs 100 st 100 шт	
B7-2009-001 S	Klip naścienny kasety B7, biały Wall clip for cassette B7 white Montage-Clip B-7 Weiss Клип настенный кассеты B7	001, 002	500 szt 500 pcs 500 st 500 шт	
B9-1017-001	B9 krążek prowadzący, biały Disc B9, white B9 Führungsscheibe, weiss Диск B9, белый	001	100 szt 100 pcs 100 st 100 шт	

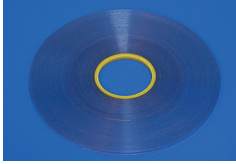

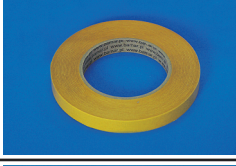
Kod Code Code Код	Nazwa Name Bezeichnung Название	Szerokość Width Breite Ширина	Pakowanie Packing Packen Упаковка	
DW-19/50	Taśma dwustronna wzmocniona Strengthened double-sided tape Doppelseitiges verstärktes Klebeband Лента двухсторонняя укреплённая	9, 12, 15, 19, 25, 38	1 szt 1 pcs 1st 1 шт	
TP-15/50	Taśma piankowa Foam tape Schaumklebeband Лента пенковая	8, 9, 12, 15, 19	1 szt 1 pcs 1st 1 шт	
LM-7/100	Listwa mocująca z klejem Fastening belt with glue Befestigungsleiste mit Kleber Полоска для крепления с клеем	4, 6, 7, 8, 9, 17	1 szt 1 pcs 1st 1 шт	
TF-15/50	Taśma dwustronna na flizelinie, Flizeline double-sides tape Doppelseitiges Klebeband, Лента двухсторонняя на флизелине	9, 12, 15, 19	1 szt 1 pcs 1st 1 шт	
NDW-19/50	Taśma dwustronna wzmocniona Strengthened double-sided tape Doppelseitiges verstärktes Klebeband Лента двухсторонняя укреплённая	15, 19	1 szt 1 pcs 1st 1 шт	
NTF-15/50	Taśma dwustronna na flizelinie, Flizeline double-sides tape Doppelseitiges Klebeband, Лента двухсторонняя на флизелине	12, 15, 19	1 szt 1 pcs 1st 1 шт	
NTP-15/40	Taśma piankowa Foam tape Schaumklebeband Лента пенковая	9, 15, 19	1 szt 1 pcs 1st 1 шт	